

## СТОКА И ЦЕНИ

№	Наименование на материала	Мярка	Ед. цена, лева без ДДС
1	2	3	4
1	Ключ мастер към патрон халф цилиндър със секрет	бр.	1.95
2	Патрон халф цилиндър със секрет, с 2 ключа	бр.	10.40
3	Патрон халф цилиндър със секрет, с 4 ключа	бр.	14.30
4	Патрон халф цилиндър със секрет, с 6 ключа	бр.	18.20
5	Патрон халф цилиндър със секрет, без ключ	бр.	6.50

**Забележка:**

Посочените цени са в лева, без ДДС, включват всички преки и непреки разходи на Изпълнителя, включително транспортни и организационни, свързани с изпълнението на всички дейности, предмет на настоящата поръчка, при пълно съответствие с условията на договора.

ВЪЗЛОЖИТЕЛ:

ИЗПЪЛНИТЕЛ:



**ТЕХНИЧЕСКИ ИЗИСКВАНИЯ**

За обособена позиция 1

**ТЕХНИЧЕСКО ПРЕДЛОЖЕНИЕ**  
за участие в открита процедура за възлагане на обществена поръчка  
с предмет „Доставка на елементи за заключващи системи“  
реф. № PPD 15-079

Участник: Мауер Локинг Системс ООД  
Адрес на управление: гр. Варна, ул. Петко Стайнов, № 10  
Тел.: 052 575 101 ; факс: 052 501 810; e-mail: [office@mauer.bg](mailto:office@mauer.bg); [dkolev@mauer.bg](mailto:dkolev@mauer.bg)  
Единен идентификационен код: BG103050098  
Представяван от Кольо Митев Колев – Управител  
Адрес за кореспонденция: гр. Варна, ул. Петко Стайнов, № 10  
Лице за контакти: Димитър Колев, тел.: 052 575 103; E-mail: [dkolev@mauer.bg](mailto:dkolev@mauer.bg).

**УВАЖАЕМИ ГОСПОДА,**

Във връзка с процедура за възлагане на обществена поръчка с наименование: „Доставка на елементи за заключващи системи“ и след като се запознахме подробно с документацията за участие и дадените в нея указания, аз долуподписаният Кольо Митев Колев, в качеството си на представляващ Мауер Локинг Системс ООД, декларирам, че:

1. Представям техническите спецификации от глава IV на документацията с попълнени всички изисквани стойности от стоката по предмета на поръчката за **обособена позиция 1**.
2. Представям всички изисквани документи, съгласно приложенията, към настоящото техническо предложение.
3. Потвърждавам, че представяната от нас стока, описана в Техническото ни предложение ще отговаря на посочените от Възложителя стандарти или на еквивалентни. В случай, че стоката отговаря на стандарт, еквивалентен на посочения, се задължаваме да го отразим в отделен документ и да представим доказателства за еквивалентността на двата стандарта.
4. Всички стойности, попълнени в колона „Гарантирано предложение“ на приложените таблици от Технически спецификации от глава IV от документацията за участие са точни и истински.
5. Предлагам гаранционен срок за предлаганата стока - **24 месеца**, от датата на приемо – предавателен протокол за получаване на стоката от Възложителя.
6. Предлагам срокове за доставка на стоката и опаковка, съгласно Приложение 3 към настоящото Техническо предложение.
7. Запознат съм, че представените от мен технически документи (каталози, описания и др.), са доказателство за декларираните от мен технически данни и параметри в техническите спецификации на стоката.

**Приложения:**

1. Техническите спецификации – от глава IV на документацията - попълнени;
2. Изисквани документи от Технически спецификации;
3. Срокове за доставка и опаковка.

Дата 08.01.2016 г.

**ПОДПИС И ПЕЧАТ:**

(име и фамилия)

Кольо Колев – управител  
(длъжност на представляващия участника)



**ТЕХНИЧЕСКА ДОКУМЕНТАЦИЯ ПО ОБОСОБЕНА ПОЗИЦИЯ 1**

№ по ред	Документ	Приложение № (или текст)
1.	Технически документи, каталози и сертификати на производителя на използваните материали и чертежи с нанесени размери	1
2.	Декларация за съответствие на изпълнението с изискванията на параграф „Съответствие на предложеното изпълнение“	2
3.	Инструкция за монтаж и експлоатация	3

**Технически данни**

**1. Характеристики на работната среда**

№ по ред	Характеристика	Стойност
1.1	Максимална температура на околната среда	До +40°C
1.2	Минимална температура на околната среда	минус 25°C
1.3	Относителна влажност	До 100 %
1.4	Надморска височина	До 2000 m

**2. Технически параметри/характеристики и др. данни**

№ по ред	Параметър/хар-ка	Изискване	Гарантирано предложение
2.1	Материал	Ключалките трябва да бъдат изработени от подходящи метали и/или метални сплави осигуряващи механична и корозионна устойчивост на изделията и безотказна експлоатация без заклиняване през време на гарантирания експлоатационен период.	Предложеното изделие се произвежда от материали, които напълно отговарят на изискването
2.2	Опаковка	а) В подходяща опаковка, която предпазва изделието от механични въздействия и атмосферни влияния при транспорт и съхранение.	Предложената опаковка гарантира защитата на изделието според изискването
		б) Върху опаковката трябва да има етикет, поставен във водозащитен прозрачен плик, със следната информация: <ul style="list-style-type: none"> <li>• наименованието и/или логото на производителя;</li> <li>• страна на производство;</li> <li>• година на производство;</li> <li>• наименованието на изделието;</li> <li>• брой;</li> <li>• брутно тегло, kg.</li> </ul>	Етикирането на изделието покрива изискването
2.3	Експлоатационна дълготрайност	min 30 години	30 години

### 3. Патрон халф цилиндър със секрет

Номер на стандарта		Тип/референтен номер съгласно каталога на производителя	
20 30 1201		102.1122	
Наименование на материала		Патрон халф цилиндър със секрет	
Съкратено наименование на материала		Патрон халф цилиндър със секрет	
№ по ред	Параметър/хар-ка	Изискване	Гарантирано предложение
3.1	Конструкция	а) Конструкцията на патрон халф цилиндър със секрет, трябва да бъде от показания по-долу вид на фигура 1.	Конструкцията на изделието напълно съвпада с фигура. 1
		б) Повърхностите на изделието трябва да бъдат без конструкционни дефекти, шупли, грапавини и остри ръбове.	Технологията на производство и последващият контрола по качеството на предложеното изделие покриват изискването
3.2	Размери	а) Съгласно фигура 1. Допускат се отклонения от посочените конструктивни размери, във връзка с необходимостта от допуски в монтажа.	Предложеното изделие няма отклонения от конструктивните размери по фигура. 1
		б) Размера на палеца на секретният патрон е съгласно DIN-стандарт.	Размера на палеца е по DIN стандарт
3.3	Тегло, g	Да се посочи	108 гр.

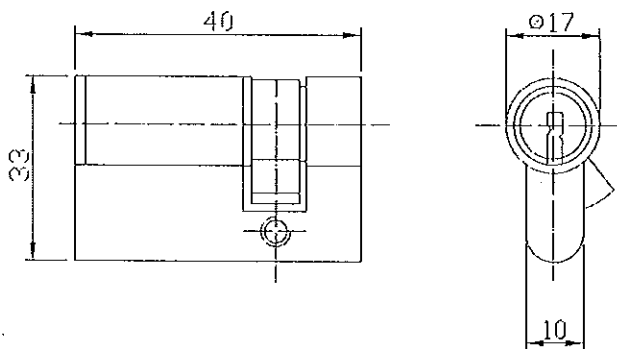

Фигура 1 - Патрон халф цилиндър със секрет



ДЕКЛАРАЦИЯ ЗА СЪОТВЕТСТВИЕ

№ 071

Ние, фирма "МАУЕР ЛОКИНГ СИСТЕМС" ООД, гр. Варна, ул. "П. Стайнов" 10.

Декларираме на собствена отговорност, че продуктът:

Наименование: Ключалка секретна, ямкова, европрофил със защитен профил

Тип (Означение): 102.1122

Търговско наименование:

за който се отнася тази декларация, отговаря на техническите изисквания на следните нормативни документи:

**БДС EN 1303 „ Строителен обков. Секретни ключалки за брави . Изисквания и методи за изпитвания” 2005 г. :**

**Клас 5 за Сигурност за заключване и**

**Клас 1 за Взломоустойчивост**

Съответствието е потвърдено чрез:

- конструктивни изчисления;
- изпитвания във фирмена лаборатория

**Защитен профилен канал - Свидетелство за промишлен дизайн № 5271**

Продукта за който се отнася тази декларация се произвежда в условията на въведена и поддържана система за управление на качеството съгласно EN ISO 9001:2008, сертифицирана от ТЮФ Норд

Продукта, за който се отнася тази декларация, е предназначен за употреба, съгласно приложените Инструкции за експлоатация и монтаж.

Варна, януари 2016  
(място и дата)

/ Н-К ОТК/.....  
(име, длъжност и подпис на оторизираното лице)



10 Petko Staynov, 9009 Varna, Bulgaria  
tel.: +359 52 575 101; fax: +359 52 501 811  
e-mail: office@mauer.bg; www.mauer.bg



Handwritten signature and date "09.07" at the bottom right corner.

 <small>ΕΛΛΑΣ ΜΑΡΚΕΣ Ε.Π.Ε.</small>	<h1 style="margin: 0;">QUALITY CERTIFICATE</h1>
<small>BDS EN ISO 9001</small>	<b>E82-3_4</b> <b>September 2013</b>
<small>Page 1 of 1</small>	
<small>53rd Km. National road Athens-Lamia. ZIP code 32011 Olinoftya Viotias. Tel +30 22 620 53175 Fax +30 22 620 53147  E-mail : info@fitco.vionet.gr - http://www.fitco.gr</small>	

<b>FITCO's Order No:</b> 1200070465 / <b>Customer's Order No:</b> SALES 423	<b>Announcement No:</b> 1000087084
<b>Customer:</b> SOFIA MED SA <b>Country:</b> BULGARIA <b>Consignee:</b> SOFIA MED SA	

<b>Product(s):</b> BRASS ROUND RODS	<b>Material:</b> CuZn39Pb3	<b>Standard:</b> EN 12164
-------------------------------------	----------------------------	---------------------------

ITEM No	BATCH No	WEIGHT (kg)	Nominal Dimension (mm)	Shape	Alloy	TEMPER	TENSILE STRENGTH		GRAIN SIZE
							Rm (N/mm <sup>2</sup> )	Proof Strength (N/mm <sup>2</sup> )	
1	-	998	25,000 X 3000	ROUND	CW614N	R450	455	259	20.5 124
2	-	1004	20,000 X 3000	ROUND	CW614N	R450	465	245	19.1 126
Total weight, kg:		2002							

Chemical Composition (%)									
Cu	Al	As	Fe	Ni	Pb	Sn	Zn	Others	REMARKS
58,0-58,4	< 0,05	< 0,10	< 0,30	< 0,20	3,0-3,4	< 0,30	REM	0,2	
58,0-58,4	< 0,05	< 0,10	< 0,30	< 0,20	3,0-3,4	< 0,30	REM	0,2	

NOTES:

**QC OFFICER:** Antonis Toufartzis

**QA MANAGER:** Sylvia Zormalia

**Declaration of Conformity**

The products detailed above, conform to the conditions and requirements of the purchaser and to the description, quantities and specifications stated. The Q.A. production complies to the requirements of ISO 9001:2008, independently certified by TUV HELLAS Quality Assurance, with certification No: 041100157

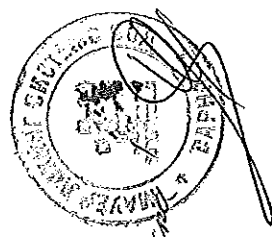

*Bozomo copranca*

esp 2



ПАТЕНТНО ВЕДОМСТВО  
на Република България  
**СВИДЕТЕЛСТВО**  
ЗА ПРОМИШЛЕН ДИЗАЙН

(19) BG

(15) Регистриран на

(17) Срокът на закрита е до

(11) 5271

29.06.2004

26.08.2013

(51) МКПД: 08-07

(21) Заявка No. 7017

(22) Заявен на 26.08.2003

(73) Притежател/и/:

"МАУЕР ЛОКИНГ СИСТЕМС"ООД

9009 Варна

ул. "Петко Стайнов" 10

БЪЛГАРИЯ

Конвенционен приоритет

(31) (32) (33)

(62) Разделен от заявка No.

(72) Автор/и/:

Кольо Митев Колев

9009 Варна

ул. "Петко Стайнов" № 10

БЪЛГАРИЯ

(28) Брой дизайни: един

(74) Представител по индустриална  
собственост

Николай Радославов Радославов

9002 Варна

бул. "8-Ми Приморски Полк" 128, офис 12

(54) ПРОФИЛ НА КЛЮЧ

Председател:

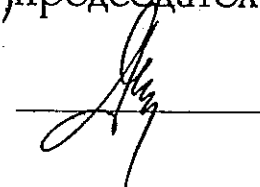

Дата:

20.07.2004

Взето с оригинала



(19) BG (11) 5271

ИЗОБРАЖЕНИЕ/Я НА ПРОМИШЛЕНИЯ/ТЕ ДИЗАЙН/И:

1.1



1.2

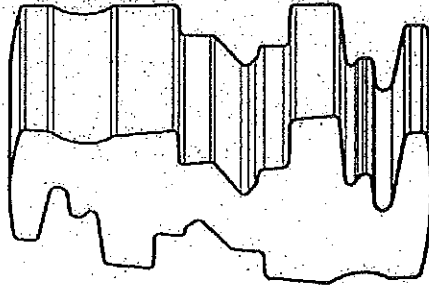

*Вузто соришана*

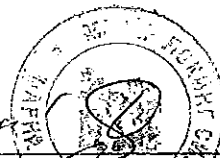

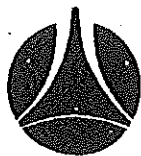

# ПАТЕНТНО ВЕДОМСТВО НА РЕПУБЛИКА БЪЛГАРИЯ

1040 София, бул. "Г.М.Димитров"52, вх.Б, тел. 9701 xxx, факс 8735258

## УВЕДОМЛЕНИЕ

Патентното ведомство на Република България Ви уведомява, че по молба с вх. № 71-00-200/22.07.2013 г. и въз основа на представените документи, съгласно чл. 39 от Закона за промишления дизайн, на 25.07.2013 г. в Държавния регистър за промишлените дизайни са извършени следните вписвания по отношение на промишлен дизайн с рег. № 5271 и наименование ПРОФИЛ НА КЛЮЧ

Срокът на закрила на промишления дизайн се продължава до 26.08.2018 г.

Настоящото уведомление се издава на  
"МАУЕР ЛОКИНГ СИСТЕМС" ООД, БЪЛГАРИЯ

Началник отдела



Здравка Гюзлиева



Върно с оригинала

ср 11

## ИНСТРУКЦИЯ ЗА МОНТАЖ

1. Поставя се ключа в ключалката и се завърта на около 30 градуса, докато палеца се изравни със страничната повърхност.
2. Поставя се ключалката в профилния отвор на бравата и се закрепва с предвидения за целта винт. При правилен монтаж езикът на бравата трябва да се задейства с помощта на ключа без усилие.
3. Ключа се завърта в изходно положение и се изважда.



## ИНСТРУКЦИЯ ЗА ЕКСПЛОАТАЦИЯ

1. Ключалката да се смазва с графит на прах. Да не се ползват други смазочни материали – масла, грес и др.
2. Преди отключване или заключване на бравата ключът винаги да се поставя в ключалката до упор.
3. Да не се завърта ключа с помощта на допълнителни инструменти.

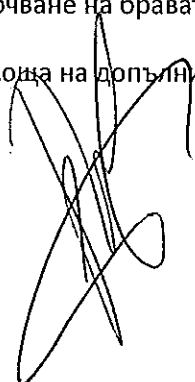

Вазно с оратори

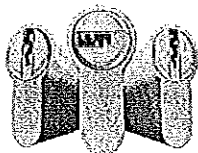
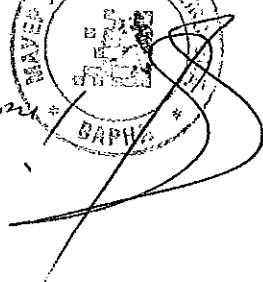
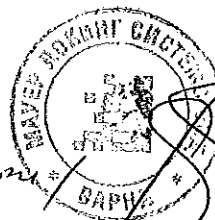

„Мауер Локинг Системс“ ООД, адрес: гр. Варна 9009, ул. „Петко Стайнов“ № 10  
тел.: +359 52 575101 • факс: +359 52 501 811 • office@mauer.bg • www.mauer.bg

Уникредит Булбанк Варна • IBAN: BG58 UNCR 9660 1091 8295 02 • BIC: UNCR BGSF  
MAUER® е регистрирана търговска марка на „Мауер Локинг Системс“ ООД.

**СРОКОВЕ ЗА ДОСТАВКА И ОПАКОВКА**

### 3.1. СРОКОВЕ ЗА ДОСТАВКА

#### 3.1.1. За Обособена позиция 1

№	Наименование	Мярка	Мин. размер на партида, бр.	Предложение на участника за мин. размер на партида, бр.	Количества със срок на доставка до 7 (седем) календарни дни, бр.	Количества със срок на доставка в рамките на 1 (един) календарен месец, бр.
1	2	3	4	5	6	7
1	Ключ мастер към патрон халф цилиндър със секрет	Бр.	1	1	47	188
2	Патрон халф цилиндър със секрет, с 2 ключа	Бр.	1	1	29	113
3	Патрон халф цилиндър със секрет, с 4 ключа	Бр.	1	1	31	121
4	Патрон халф цилиндър със секрет, с 6 ключа	Бр.	1	1	19	75
5	Патрон халф цилиндър със секрет, без ключ	Бр.	1	1	18	69

#### абележки:

- 1/ Срокът на доставка започва да тече от датата на изпращане на поръчката.
- 2/ Участникът посочва в колона 5 минимален размер на партида на стоката за съответната позиция. Посоченият минимален размер на партида в колона 5 може да бъде  $\leq 2$ .
- 3/ Количествата в колона 6, със срок на доставка до 7 /седем/ календарни дни, се доставят след SAP поръчка до посочените в обявлението складове на Възложителя за покриване на спешни нужди на Възложителя. Възложителят може да поръчва посоченото спешно количество веднъж месечно.
- 4/ В случай, че крайният срок на доставката съвпада с празничен или неработен ден, то доставката се извършва не по-късно от първия работен ден след изтичането на срока.
- 5/ При поръчки на Възложителя на количества в рамките на потвърдените от Участника и недоставени в посочените срокове, ще бъдат налагани неустойки, съгласно условията на договора.
- 6/ Възложителят може да поръчва количества по-малки от посочените в колони 6 и 7.
- 7/ Купувачът може да поръчва количества по-високи от посочените в колони 6 и 7, като това обстоятелство ще бъде посочено текстово в съответната поръчка изпратена към Изпълнителя. С потвърждението на поръчката, Изпълнителят вписва в същата очаквана дата за доставка на количествата, надвишаващи посочените в колони 6 и 7.
- 8/ Количествата за доставка в колони 6 и 7 са отделни и независими едно от друго.
- 9/ Количествата за доставка в колона 7 не включват в себе си количествата за доставка в колона 6.
- 10/ Възложителят има право да направи едновременно поръчки за доставка на количества от колони 6

Дата 08.01.2016 г.

**ПОДПИС И ПЕЧАТ:**

(име и фамилия)  
Колел Колел - управител  
 (длъжност на представляващия участника)



3.2. ОПАКОВКА

3.2.1. За Обособена позиция 1

SAP № на стоката	Наименование на материал	Възложител	Участник			
			Вид опаковка	Брой на стоката в опаковка	Размери на опаковката (д/ш/в)	Брутно тегло на един брой опаковка, кг.
*****	Ключ мастер за патрон халф цилинд. секрет	Минимален размер на партида, бр.	Найлонов плик	1	10/10 см	0,016 кг.
*****	Патрон халф цилиндър със секрет, с 2ключа	1	Найлонов плик	1	10/10 см	0,140 кг.
*****	Патрон халф цилиндър със секрет, с 4ключа	1	Найлонов плик	1	10/10 см	0,172 кг.
*****	Патрон халф цилиндър със секрет, с 6ключа	1	Найлонов плик	1	10/10 см	0,204 кг.
*****	Патрон халф цилиндър със секрет, без ключ	1	Найлонов плик	1	10/10 см	0,108 кг.

Всички изисквания, свързани с опаковка, маркировка, съхранение и транспортиране, които не са посочени в таблицата по-горе или в отделен текст под нея, следва да бъдат изпълнени съгласно техническите спецификации.

Дата 08.01.2016 г.

ПОДПИС И ПЕЧАТ:

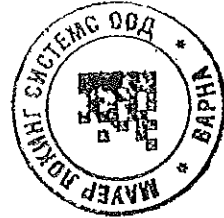

*[Handwritten signature]*

(име и фамилия)

Коста Костев - управител  
(длъжност на представляващия участника)

*[Large handwritten signature]*

*[Handwritten mark]*

ОБРАЗЕЦ НА ПРИЕМО-ПРЕДАВАТЕЛЕН ПРОТОКОЛ

**ДОСТАВЧИК**  
*(пълно наименование на фирмата)*

**ПРИЕМО-ПРЕДАВАТЕЛЕН ПРОТОКОЛ**  
№

Договор №  
...../.....г

**ПОЛУЧАТЕЛ:**  
Централен склад -

PO №.....г

Дата на предаване на стоката:

Днес, .....г., беше извършено предаване и приемане на следните материали:

SAP № на стоката	Наименование на стоката	Количество, бр.

Куриер(посочва се името на куриерската фирма извършила доставката)	
Транспортно средство – камион (посочва се регистрационния номер)	
Придружаващи доставката документи	Декларация за съответствие
	Опаковъчен лист, изготвен съгласно т.х на Договора
	Инструкция за монтаж и експлоатация
	Комплект документи за Дирекция „Логистика и бизнес обслужване“
Забележка <i>(попълва се при необходимост)</i>	

**Предал:**  
.....  
*(име и фамилия)*  
.....  
*(длъжност)*  
  
.....  
*(подпис)*

**Приел:**  
.....  
*(име и фамилия)*  
.....  
*(длъжност)*  
  
.....  
*(подпис)*



ОБРАЗЕЦ НА ОПАКОВЪЧЕН ЛИСТ

<b>ДОСТАВЧИК</b>  <i>(име и адрес на фирмата)</i>	<b>Поръчка(и) за покупка №:</b>  <i>(дата)</i>
<b>ПОЛУЧАТЕЛ</b>	<i>(име и адрес на фирмата)</i>
Вид транспортно средство	
Регистрационен номер на транспортното средство	
Име на куриерската фирма извършила доставката	
Място на съставяне	
Дата на съставяне	

SAP № на стоката	Наименование на стоката	Вид опаковка	Брой на стоката в опаковка	Общ брой опаковки	Общо брутно тегло, кг.

Име и фамилия на отговорното лице,  
съставило Опаковъчния лист:

.....

.....

*(подпис)*

## МЯСТО НА ДОСТАВКА И ПРИДРУЖАВАЩИ ДОСТАВКАТА ДОКУМЕНТИ

### 1. Място на доставка.

#### 1.1. Местата за доставка са складове в градовете:

гр. София, ул. „Димитър Списаревски“ №10, факс: 02/89 59 744  
гр. Враца, ж.к. „Сениче“ №21, факс: 092/64 73 60  
гр. Левски, ул. „Петко Р. Славейков“ №28,  
гр. Дупница, ул. „Аракчийски мост“ №5,

#### 1.2. Изпълнителят се задължава да уведоми писмено Възложителя най-малко два работни дни преди изпращането на стоката за очакваната дата на пристигането ѝ в местоназначението на факс номер или електронен адрес за съответния склад.

### 2. Придружаващи доставката документи.

#### 2.1. Възложителят е длъжен да достави стоката с два комплекта документи, единият от които трябва да съдържа:

##### 2.1.1. Приемо-предавателен протокол, изготвен по образец в Приложение 4, в три еднообразни екземпляри.

##### 2.1.2. Декларация за съответствие, издадена от производител, която задължително да съдържа следната информация:

2.1.2.1. Име и адрес на производителя.

2.1.2.2. Име и адрес на упълномощения представител на производителя, ако има такъв.

2.1.2.3. Пълно наименование на стоката.

2.1.2.4. Директива(и).

2.1.2.5. Стандарт(и).

2.1.2.6. Дата и място на изготвяне на Декларацията за съответствие.

2.1.2.7. Име и фамилия на лицето, изготвило Декларацията за съответствие.

2.1.2.8. Подпис на лицето, изготвило Декларацията за съответствие.

2.1.2.9. Печат на производителя.

##### 2.1.3. Опаковъчен лист, изготвен по образец в Приложение 5, който задължително съдържа следната информация:

2.1.3.1. Име и адрес на Изпълнителя.

2.1.3.2. Име и адрес на Възложителя.

2.1.3.3. Номер на поръчка (и) за покупка.

2.1.3.4. Дата на издаване на поръчка (и) за покупка.

2.1.3.5. Вид транспортно средство.

2.1.3.6. Регистрационен номер на транспортното средство.

2.1.3.7. Име на куриерската фирма извършила доставката.

2.1.3.8. SAP номер на стоката.

2.1.3.9. Наименование на стоката.

2.1.3.10. Вид опаковка.

2.1.3.11. Брой на стоката в опаковка.

2.1.3.12. Общ брой опаковки.

2.1.3.13. Общо брутно тегло, кг.

2.1.3.14. Място на съставяне на Опаковъчния лист.

2.1.3.15. Дата на съставяне на Опаковъчния лист.

2.1.3.16. Подпис на отговорното лице, съставило Опаковъчния лист.

##### 2.1.4. Инструкция за монтаж и експлоатация - само при първа доставка (за всеки склад поотделно).

#### 2.2. Вторият комплект документи, с изключение на приемо-предавателния протокол, трябва да бъде опакован в хартиен или найлонов плик, на който да бъде поставен етикет с опис на съдържанието му и следния надпис: за Дирекция „Логистика и бизнес обслужване“.